

## ÜNAK Toplu Katalog Projesi

---

Kamil Çömlekçi

- TED Ankara Koleji Vakfı Kütüphaneleri Müdürü
- ÜNAK Bilimsel Etkinliklerden Sorumlu Başkan Yardımcısı

[kcomlekci@tedankara.k12.tr](mailto:kcomlekci@tedankara.k12.tr)

## İçerik

---

- Toplu Katalog Projesi
  - Amaç
  - Tarihçe
  - Aşamalar
  - Yapılan Çalışmalar
  - Devam eden ve planlanan çalışmalar
- Neler getirecek?
- Programın Özellikleri
- Örnekleri İnceleme
- Sorular?

## Projenin Amacı

---

- Türkiye Üniversite Kütüphaneleri Toplu Kataloğunun Oluşturulması,
- Türkçe-İngilizce-Almanca-Fransızca dillerinde değişebilen tek bir arayüzden Türkiye Üniversite Kütüphanelerinde bulunan kaynakların bibliyografik bilgilerine erişim,
- Bibliyografik bilgilerin paylaşımı ve kataloglama maliyetlerinin düşürülmesi
- Türkiyede üretilen bilginin uluslararası paylaşıma açılması
- Ulusal ve uluslararası kütüphaneler arası ödünç verme işleminin daha aktif ve kısa sürede gerçekleştirilmesinin sağlanması.

## Tarihçe

---

- ÜNAK-OCLC Konsorsiyumunun Kurulması(2000)
- WorldCat aboneliklerinin başlaması(2001)
- WorldCat eğitim toplantısı ve kayıt girişlerinin başlaması(2001)
- Kayıt sayısının artmasının beklenmesi(2001-2004)
- Toplu katalog için düğmeye basılması(2004)
- Örnek projelerin incelenmesi(2004)
- Projenin planlanması

## Projenin Aşamaları

- Örnek kayıtların gönderilmesi ve kayıtların test edilmesi,
- Projenin tanıtılması için toplantılarının yapılması,
- Üye kütüphanelerin belirlenmesi,
- Yazılımın yüklenmesi ve test edilmesi,
- Kullanıcı eğitimi
- OCLC worldcat aboneliği olan kütüphanelerin daha önce OCLC catme aracılığı ile worldcat'e girmiş oldukları bibliyografik bilgilerin OCLC tarafından sisteme aktarılması,
- Diğer kayıtların aktarılması
- Kayıt alma/verme maliyetlerinin üye kütüphaneler ile birlikte belirlenmesi.
- Sistemin kullanıma açılması,
- ILL servisinin kullanıma açılması,
- Kullanım koşullarının belirlenmesi,
- Sistemin son kullanıcılara açılması.

## Yapılan Çalışmalar

- Kayıtların incelenmesine yönelik listelerde duyuru yapıldı.
- WorldCat üyesi 9 kütüphanenin göndermiş olduğu kayıtlar, OCLC'ye gönderildi,
- Kayıtların değerlendirilmesi sonucunda uygun olduğu OCLC tarafından belirtildi.
- Fiyat belirleme işlemlerinde son aşamaya gelindi.

## Yapılması Planlanan Çalışmalar

- Projenin anlatılması.
- Üye olacak kütüphanelerin belirlenmesi
- Maliyet için kaynak araştırmasını yapılması ve proje için kaynak bulunması.
- Yazılımın kurulacağı bilgisayarın bulunacağı yerin saptanması
- Yazılımın kurulması

## Yapılması Planlanan Çalışmalar

- Üye olan kütüphanelerin worldcat'te bulunan kayıtlarının ve onun dışındakilerin aktarılması,
- Kullanıcı eğitimlerinin verilmesi,
- Kayıt alma/verme maliyetlerinin üye kütüphaneler ile birlikte belirlenmesi.
- Sistemin kullanıma açılması,
- ILL servisinin kullanıma açılması,
- Kullanım koşullarının belirlenmesi,
- Sistemin son kullanıcılara açılması.

## Neden Toplu Katalog?

---

- Biginin varlığından haberdar olma.
  - Tek bir arayüzden kütüphanelerde bulunan materyalleri arama,
  - Dinamik dil geçişli, kullanıcı dostu arayüzler,
  - Üretilen bilgi kaynaklarına dünyanın her yerinden erişim,
  - Bunun getireceği prestij

## Neden Toplu Katalog?

---

- Kayıt değişimi ve standartlaşma,
  - Standart kayıt girişleri,
  - Kayıtların paylaşılması,
  - Kataloglama maliyetlerinin ve zaman kaybının minimum düzeye indirilmesi,
  - Maksimum düzeyde işbirliği

## Neden Toplu Katalog?

---

- Bilgiye Eriřim
  - Kütüphaneler Arası Ödünç Verme(ILL),
    - Materyal istekleri
    - Materyal isteklerinin iletilmesi
    - İstenen materyallerin gönderilmesi ve teslimatın yapılması
    - Faturalama işlemleri

## Şartlar

---

- WorldCat Üyeliđi
- Kayıtların OCLC'ye eklenmesi,
- Fiyatlandırma,

## Programın Özellikleri(Teknik)

- Donanım: SUN (tercih edilen)
- İşletim Sistemi: UNIX (Solaris)
- RDBMS: Sybase
- Dil: C – C++
- Bibliyografik veri tabanı: Generic Pica+ format (kayıt yönetimi olarak Sybase)
- İndeks: Gerçek zamanlı güncelleme olanağı sağlayan UNIX dosyası
- Diğer veriler: SQL tabloları







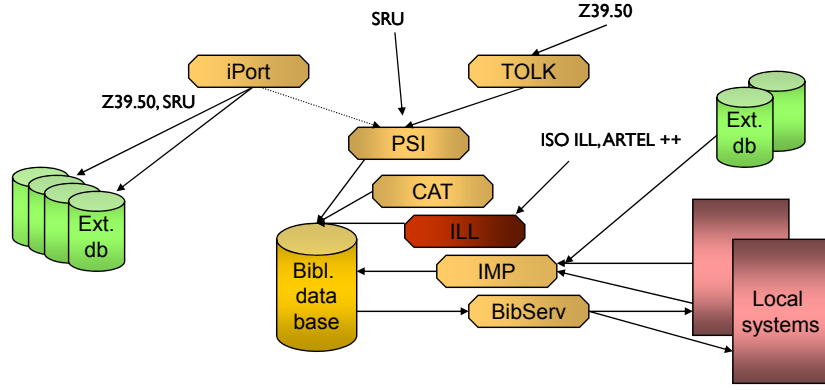

## Modüller

- Tarama – getirme – indeks: **PSI**
- Kataloglama: **CAT**
- Inter Library Loan (Kütüphaneler Arası Ödünç Verme): **ILL**
- Kayıt yükleme, mükerrer veri tespiti ve kayıt birleştirme: **IMP**
- Kayıt gönderimi: **BibServ**
- Z39.50 hedef: **TOLK**
- Z39.50 kaynak: **IPort**

## CBS4 modülleri



## Mevcut CBS uygulamaları

	GGC	GBV	Sudoc	Hebis	DDB	BSZ	NLA	V3
								
Bib	19	21	7	11	8	19	13	4.5
Hold	32	42	16	16	14	20	38	40
Sim. Users	800	1200	800	300	400	400	450	?
Libs	200	260	120	15	2	400	1000	80



## Bibliyografik formatlar

---

- İç format: Pica+
- Kataloqlama formatı: tanımlanabilir – tablo uygulaması
  - Hollanda ve Almanya: Pica3
  - Fransa: Unimarc
  - Asap: Marc21

## Bibliyografik özellikler

---

- Tüm kayıtlar için bütünleşik veritabanı:
  - Tüm materyal türleri için bibliyografik kayıtlar
  - Otorite kayıtları
  - ‘özel’ kayıtlar
- Jenerik format
- Bağlantılı kayıt yapıları:
  - bibl. - bibl.
  - bibl. - otorite
  - otorite - otorite
- Üç düzey:
  - 0 = paylaşımlı
  - 1 = yerel
  - 2 = kopya

## Mantıksal Gösterim

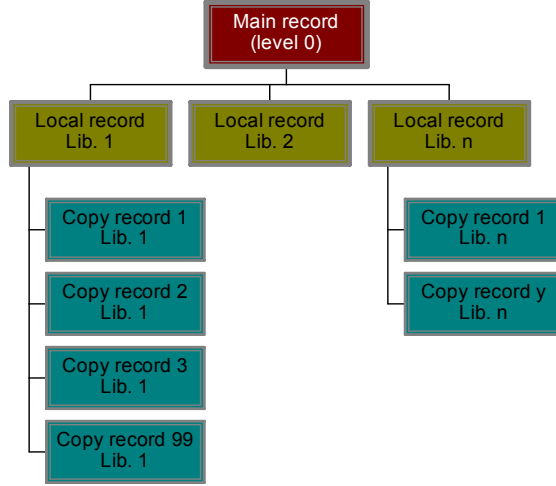

## PSI – Pica Arama ve İndeks motoru

- İndeks motoru
- Tarama motoru
- Grup yönetimi
- Kullanıcılar için çeşitli arayüzler
- SRU uyumlu – DC, XML-Marc

### PSI kullanımı:

- CBS: indeksleme ve profesyonel aramalar için
- Toplu kataloglara kullanıcı erişimi
- Yerel sistem OPAC'a bağlantı kurma

### PSI – İndeks motoru:

---

- Ters sıralamalı indeks (sözlük)
- Ters sıralamalı indeks (bibl. – otorite bağlantıları)
- Düz bağlantılar indeksi (hierarchy bağlantılar)
- İndekslerin gerçek zamanlı güncellenmesi

### Esnek İndeks tanımlaması:

- Tablo bazında:
  - Hangi alanlar ve alt alanlar indekslenmeli
  - Hangi indeks rutin olarak kullanılmalı
- Çoklu indeksleme:
  - Aynı alan ve alt alanlar ile alışılmış indekslerin kullanımı
- Koşullar:
  - (mantıksal) dosya, materyal tipi, dil bazında

### PSI – Arama motoru

---

- Dinamik dil geçişi
- Sınırsız grup büyüklüğü
- Yaklaşık arama işlemleri
- Yakınlık, bitişiklik
- Grup kombinasyonu
- Çoklu grup tasnifi (konu, yıl, alfabetik)

Profesyoneller: komut bazlı

Patronlar: menü bazlı

The screenshot shows the PiCarta search results page in Dutch. The search term is "leadership development". The results list the book "Achieving best practice : shaping professionals for success" by Fiona Westwood, published in 2000 by McGraw-Hill. The subject heading is "05.00 organisatiesociologie, organisatiepsychologie". A red arrow points to this subject heading with the label "Almanca için Konu başlığı alanı".

Search results for "leadership development" (2 of 675289):

- Title: [Achieving best practice : shaping professionals for success](#) / by Fiona Westwood
- Author: [Fiona Westwood](#)
- Year: 2000
- Publisher: London [etc.] : McGraw-Hill
- Note: ill
- Extent: Lit. opg. - index
- Size: 174 p
- Format: 23 cm
- ISBN: 0-07-709749-1 pbk : £24.99
- Number: (British National Library) BAOX2437
- Subject heading: (LCS) [Leadership](#); (LCS) [Executive ability](#); (LCS) [Professional corporations](#); (GTR) [Leiderschap](#); (GTR) [Management development](#); (GTR) [Vaardigheden](#); (GTR) [Bedrijfskunde](#); (GTR) [Organisatieontwikkeling](#)
- Subject: [05.00 organisatiesociologie, organisatiepsychologie](#)
- Code: (Dewey) [658.4092](#)

The screenshot shows the PiCarta search results page in English. The search term is "leadership development". The results list the book "Achieving best practice : shaping professionals for success" by Fiona Westwood, published in 2000 by McGraw-Hill. The subject heading is "05.00 organizational sociology and psychology". A red arrow points to this subject heading with the label "İngilizce için konu başlığı alanı".

Search results for "leadership development" (2 of 675289):

- Title: [Achieving best practice : shaping professionals for success](#) / by Fiona Westwood
- Author: [Fiona Westwood](#)
- Year: 2000
- Publisher: London [etc.] : McGraw-Hill
- Note: ill
- Extent: Lit. opg. - index
- Size: 174 p
- Format: 23 cm
- ISBN: 0-07-709749-1 pbk : £24.99
- Number: (British National Library) BAOX2437
- Subject heading: (LCS) [Leadership](#); (LCS) [Executive ability](#); (LCS) [Professional corporations](#); (GTR) [Leadership](#); (GTR) [Management development](#); (GTR) [Skills](#); (GTR) [Business administration](#); (GTR) [Organizational development](#)
- Subject: [05.00 organizational sociology and psychology](#)
- Code: (Dewey) [658.4092](#)

## CBS – professionel Gebruikers voor Schermen

### Özellikleri:

- Tablo bazında tam ve kısa gösterimler
- Mevcut gösterim tabloları:
  - Kataloglama formatı
  - Marc21
  - Unimarc
  - Etiketli
  - ISBD

The screenshot shows a web-based library catalog interface. The browser window title is "WhiBw 2.000 - LGG, Hoofdstad and Lange presentatie". The address bar shows "SET: 52 [497] TTL: 282 PPN: 213146390". The main content area displays a list of records with the following details:

- Ingeleid: 1076-05-02-01 Gewijzigd: 1992-16-12-03 14:22:17 Status: 1076-05-02-01
- 0500 Cbx
- 1100 1996 \$ [1996...]
- 1500 Flang
- 1700 Flus
- 1800 a
- 2019 0345535 (= ISSN gedrukte versie)
- 2085 772017
- 3261 @Environmental chemistry
- 3262 @Persistent organic pollutants and dioxins
- 3263 @Environmental toxicology and risk assessment
- 3264 @Science for environmental technology
- 4000 @Chemosphere : chemistry physics and biology as focused on environmental problems
- 4025 Vol. 30 (1995) -
- 4030 [S. 1] Elsevier Science
- 4031 [New York, NY] : ScienceDirect [Host]
- 4060 Text
- 4063 html +A http://www.sciencedirect.com/science/journal/00456535
- 4201 Ouderstal versiet
- 4201 Vanaf vol. 40 (2000) inhoudelijk gesplitst in 4 secties: 1. Environmental chemistry, 2. Persistent organic pollutants and dioxins, 3. Environmental toxicology and risk assessment, 4. Science for environmental technology
- 4203 Verschijnt ook in gedrukte vorm
- 4207 Chemosphere offers dissemination of investigations related to all aspects of environmental science. Chemosphere will publish: original communications describing important new discoveries or further developments in important fields of investigation related to the environment and human health, Reviews, mainly of new developing areas of environmental science and Special, themed issues on relevant topics
- 4208 Verschijnt 32x per jaar
- 4242 Met suppl. : Chemosphere. Global change science, ISSN 1465-9972
- 4251 045161143@Chemosphere : chemistry physics and biology as focused on environmental problems
- 4290 045161143
- 4700 3 Kinc 2019 met verwijzen om toepassing Elsevier publicaties in E-depot
- 5300 1999
- 5301 007365348/43 12 milieuchemie
- 5401 08673202@Milieutoecologie
- 5402 079867202@Chemie
- 5403 079864111@Biologische aspecten

A red button labeled "Katalog Formatu Pica3" is visible in the bottom right corner of the record list. Below the list is a search bar containing "z ttl persistent" and a navigation menu with options: Geschiedenis, Inzwaanzicht, Verwijzen, Invoeren, Bewerken, Bewaren, Vindmen, Help. The status bar at the bottom indicates "00:10" and "ING".

```
Windows 2.000 - [GGC: Hoofdbestand Langer presentatie]
SET: S2 [497] TTL: 202 PPN: 213146398

cma 22 4500
001 213146398
003 PICA
005 20031218142217 000
008 010206-196u999us sr p s 0 Deng d
040 $aPica$bdu$b0101010
094 $a43 12$DCC
245 00$aChemosphere${[electronic resource]}. $bChemistry physics and biology as focused on environmental problems.
246 3 $aEnvironmental chemistry
246 3 $aPersistent organic pollutants and dioxins
246 3 $aEnvironmental toxicology and risk assessment
246 3 $aScience for environmental technology
260 1 $(S. 1) $EElsevier Science. $(New York, NY) $EScienceDirect (Host),
300 $aText
310 $aVerschijnt 32x per jaar
363 0 $aVol. 30 (1995)-
500 $aOndertal varieert.
500 $aVanaf vol. 40 (2000) inhoudelijk gesplitst in 4 secties: 1. Environmental chemistry. 2. Persistent organic pollutants and dioxins. 3. Environmental toxicology and risk assessment. 4. Science for environmental technology.
520 0 $aChemosphere offers dissemination of investigations related to all aspects of environmental science. Chemosphere will publish: original communications describing important new discoveries or further developments in important fields of investigation related to the environment and human health, Reviews, mainly of new developing areas of environmental science and Special, themed issues on relevant topics.
534 $aVerschijnt ook in gedrukte vorm.
650 17$aMicrotoxicologie $2jgt
650 17$aChemie $2jgt
650 17$aBiologische aspecten$2jgt
770 0 $aChemosphere. Global change science.$x1405-9972
776 1 $aOriginal$(PICA)045161143
856 7 $uhttp://www.sciencedirect.com/science/journal/00456636
```

Marc21 Örneği

Gevoelens... Inhouds... Invoeren... Eenvak... Eenvak... Invoeren... Help

Voor Richtlijnen voor het catalogiseren, klik op F1

## CAT – Kataloglama

- Windows kullanıcı: WinIBW – Unix sunucu
- Kataloglama formatı tanımlanabilir:
  - Hollanda, Almanya: Pica3
  - Fransa: Unimarc
  - Asap: Marc21
- Çevrim içi ve dışı gönderim için giriş:
  - “özel”/ “tüm” güncellemeler
  - Bağlantılı kayıtlar
  - Desteklenen formatlar: Marc21, Unimarc, MAB, DC(X), vs.

## CAT – Kataloglama işlevi

Sunucu:

Kataloglama kullanıcısı WinIBW:

- Kullanıcı öncelikleri
  - Kayıt doğrulama:
    - Söz dizimi(syntactic)
    - semantik
    - Tablo bazlı
  - Gerçek zamanlı olarak kayıtların eklenmesi/güncellenmesi/sil inmesi
  - Gerçek zamanlı olarak endekslerin eklenmesi/güncellenmesi/sil inmesi
- Uzman modu: tam ekran düzenleme
  - Kodlanmış veriler için şablonlar
  - Acemi modu şablonları
  - Özel işlemler için VB yazımları (bağlantı vb.)

The screenshot shows the WinIBW software interface. The main display area contains a list of records in Unimarc format. A red arrow points to a record with the following details:

010 ##a2-259-01194-248e1, f4150 F  
020 ##afrb09502112  
021 ##afrb01, 84-00060 (1spr)  
035 ##afrb0002429137  
035 ##afrb0894249  
035 ##aoc2875234  
200 0##aCorrespondance#Marcel Proust#12#1913  
210 ##aParis:Pion#1984#27-Evreux#1spr H'ertissey  
215 ##aXXXIV-445 p4c1 ca  
300 ##aIndex  
345 ##a9782259011945  
461 ##a120800011775080Correspondance / Marcel Proust. - Paris : Pion, 1970-1993#v12  
517 ##aCorrespondance / Marcel Proust. #112  
600 #1#302820275#Proust, Marcel (1871-1922)#30274901220#Correspondance#2#aveau  
600 #1#302820275#Proust, Marcel (1871-1922)#30274901220#Correspondance#21c  
675 ##a924v Ed. 1967  
676 ##a920  
700 #1#302708389#Proust, Marcel  
702 #1#3026952076#o1b, #Philip4340  
801 #3#afRb0Nc199901269#AFNDR  
801 #3#afRb0Sf1c19990009  
801 #1#302820275#Proust, Marcel (1871-1922)#30274901220#Correspondance#21c

A red box labeled "Unimarc kataloglama formatı" is positioned over the record list. Another red box labeled "Bağlatılı kayıtlardan türetilmiş bilgiler" is positioned over the record with the number 461. A red arrow points from this box to the record with the number 461.

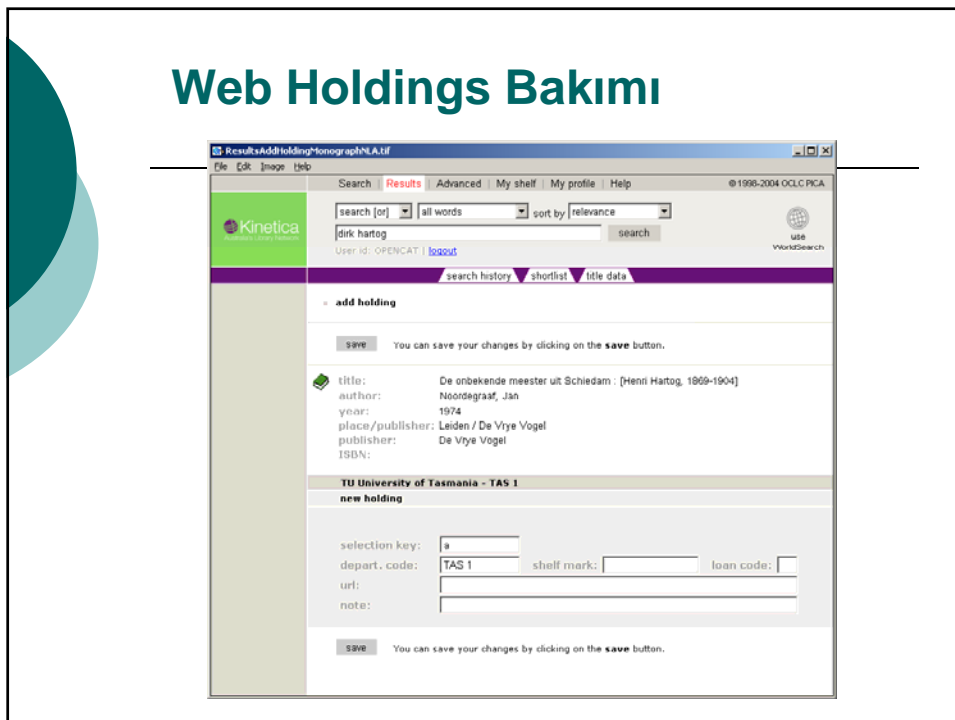
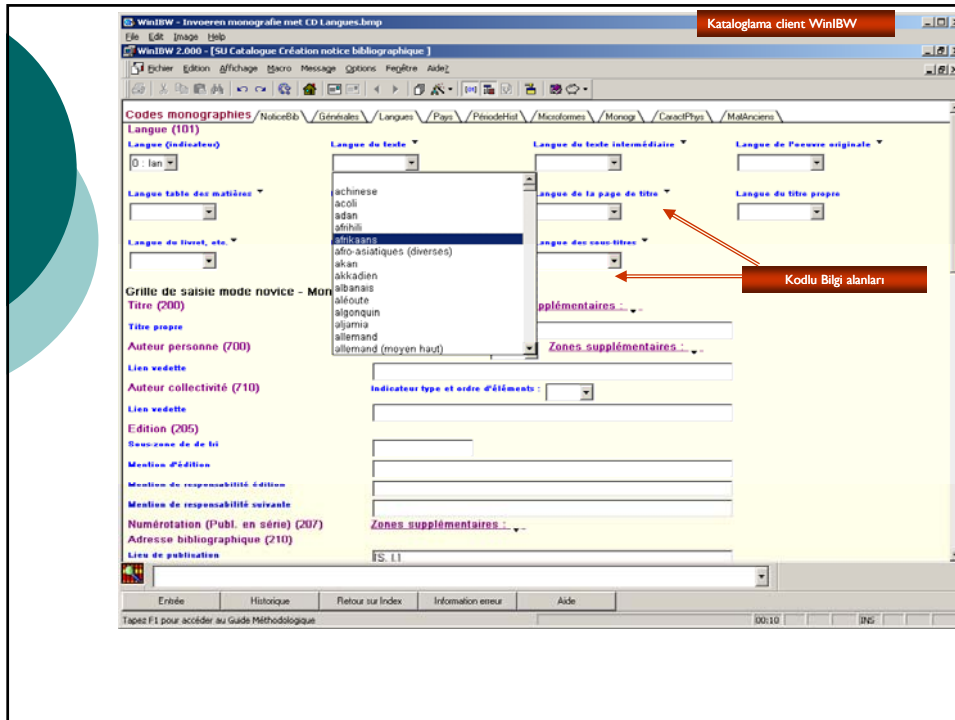



## iPort – Kütüphane Portalı

- Harici veri tabanlarında eş zamanlı tarama
- Z39.50, SRU, XML, HTML
- Sonuç listeleri
- Esnek kullanıcı arabirimi
- Esnek kayıt gösterim formatı
- Yönetici Fonksiyonları – Veri tabanı tercihleri
- LDAP protokolu
- OpenURL-Ödünç verme, ILL'e temel bağlantılar

The screenshot shows a web browser window displaying the search results for 'Kerouac' on the iPort platform. The search bar at the top contains the text 'Kerouac' and the results are displayed in a list format. The results include titles, authors, and publication information. A red banner at the top right of the search results area reads 'iPort in PICarta WorldCat'ten erişim'. The search results are as follows:

1. [Enseignement préopératoire - évaluation d'un programme offerts à deux moments différents - rapport d'une étude expérimentale / Louise Lévesque, Raymond Grenier, Suzanne Kerouac.](#) - Author(s): Lévesque, Louise; Grenier, Raymond; Kerouac, Suzanne. - Corp. Author(s): Université de Montréal. Faculté des sciences infirmières. - Publication: Montréal : Faculté des sciences infirmières, Université de Montréal, 1980. - Document: book/text
2. [Rhythm and intonation in free verse form - an assessment of the contributions of phonetics, focus-to-accent theory and literary history to the understanding of nonmetrical poetry, with readings in the work of William Carlos Williams, Allen Ginsberg and Jack Kerouac.](#) - Author(s): Runsey, Lucy Martin. 2000. - Document: book/text
3. [Bilan de santé des femmes violentées et de leurs enfants - protocole de recherche / S. Kerouac, M-E Taggart, J. Lescoq.](#) - Author(s): Kerouac, Suzanne; Taggart, Marie-Elizabeth; Lescoq, Joëlle. - Corp. Author(s): Université de Montréal. Faculté des sciences infirmières. - Publication: Montréal : Faculté des sciences infirmières, Université de Montréal, 1993. - Document: book/text
4. [Le Serpent à plumes. Amérique latine.](#) - Publication: Paris : Le Serpent à plumes, Editions, c1993. - Document: book/text
5. [Song, fie my fun / Allen Ginsberg.](#) - Author(s): Ginsberg, Allen, 1926-; Kerouac, Jack, 1922-1969. - Document: article
6. [Jack Kerouac / Victor-Lévy Beaulieu.](#) - Author(s): Beaulieu, Victor-Lévy, 1945- - Publication: Montréal : Typo, 2004. - Document: book/text
7. [A bibliography of works by Jack Kerouac <Jean Louis Lebris de Kerouac> - 1939-67 / comp. by Ann Charters.](#) - Author(s): Charters, Ann. - Publication: New York, NY : Phoenix Book Shop, (1967). - Document: book/text
8. [Countering the counterculture - rereading postwar American dissent from Jack Kerouac to Tomas Rivera / Manuel Luis Martinez.](#) - Author(s): Martinez, Manuel Luis. - Publication: Madison, Wis. : University of Wisconsin Press.; London : European, 2003. - Document: book/text
9. [The beat goes on - 50 anni di controcultura.](#) - Author(s): Ginsberg, Allen, 1926- - Conference Name(s): Biennale di Venezia (1996); Mostra internazionale d'arte cinematografica (53rd : 1996 : Venice, Italy) - Publication: [Venezia?] : Giorgio Mondadori & Associati, 1996. - Document: book/text
10. [Selections from Jack in Ghost-town / by Gerald Nicosia.](#) - Author(s): Nicosia, Gerald. - Document: article

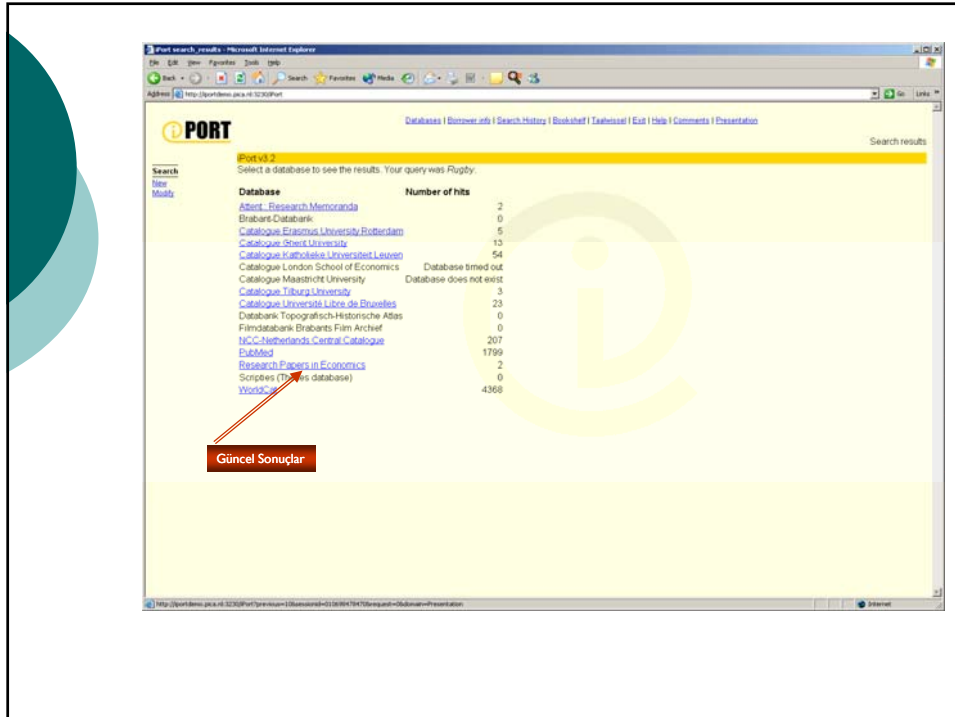
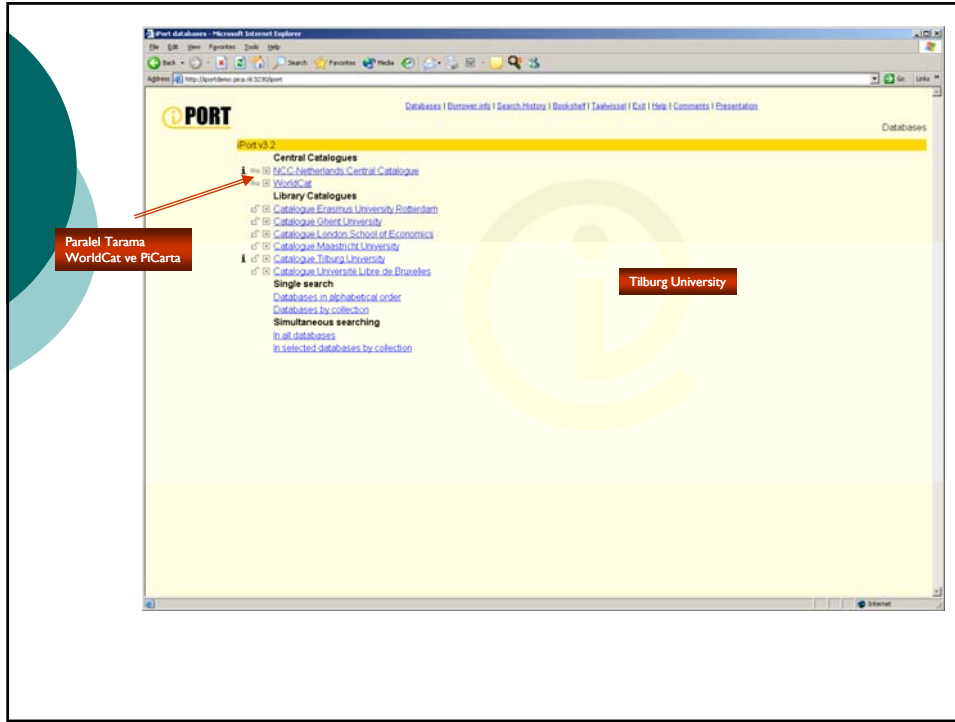

## ILL – InterLibrary Loan (kütüphaneler arası ödünç verme)

---

### İşlevleri:

- Sipariş
- İletim
- Teslimat
- Faturalama

### Arabirimler:

- Kütüphaneciler: **WinIBW**
- Kullanıcılar: tarayıcı: **PSI** – kullanıcı arabirimi
- Dış kullanıcılar: **OpenURL**
- Sağlayıcılar: **ISO-ILL**

## Doküman siparişi:

---

- İstekler için farklı şablonlar:
  - İade edilmeyenler: dergi makaleleri, kitap bölümleri kopyaları
  - İade edilenler: kitaplar
- Otomatik sağlayıcı seçimi:
  - (makale) değer analizleri
  - Kütüphane parametreleri (günlük, haftalık vs., kütüphane tipi, bölge, tercih listeleri)
- Aday listesi sunumu / izlenecek yol
  - (opsiyonel) sırasını düzenleme
- Kullanıcılar ve kütüphaneciler için arabirimler

## İletim işlevleri

---

ILL gateway:

- ISO ILL (SMTP / Edifact bazlı):
  - talebin aday listesindeki birinci/ikinci sağlayıcıya gönderilmesi
  - CEVAP, GÖNDERİLDİ, İPTAL, İLET, ALINDI, İADE EDİLDİ ve KONTROL EDİLDİ desteği

## Teslimat işlevleri

---

- Doğal dil bazında komutlar:
  - Tarama, seçme
  - Fiş ve taleplerin basımı
  - Karşıdan indirme
  - Çevrim içi cevap (GÖNDERİLDİ, CEVAP)
  - Pica LBS, Abes PEB üzerinden otomatik cevap
- Örnek:
  - Yeni isteklerimi göster
- **Kütüphaneciler için WinIBW** arabirimi

## Fatura işlevleri

---

- Patronlar ve kurumlar için mevduat hesapları
- Ücretlendirme tabloları
  - Alıcı kütüphaneler için (yerel tarifeler)
  - Sağlayıcı kütüphaneler için
  - Gönderim tipine, tercih listesine, bölgeye, mahale vb. göre
- Alıcı ve sağlayıcı kütüphaneler için takas evi işlevi

## IMP – bibliyografik ve otorite kayıtlarının toplu olarak yüklenmesi

---

İşlevler:

- Kayıt dönüştürme
- Mükerrer kayıt tespiti
- Kayıt bağlantıları
- Veritabanı dönüştürme

## Mükerrer kayıt tespiti

---

- Olası mükerrer kayıtların seçimi: **PSI** – Arama motoru
- Olası mükerrer kayıtların değerlendirilmesi: Değerlendirme sunucusu
  - Tri-gram analizleri
  - Özel değerlendirme kuralları (1., 2. sempozyum ..)
  - Benzerlik değerlerinin hesaplanması
  - Etiket bazında ağırlık faktörleri
  - Genel benzerlik değeri:
    - 0.90 → mükerrer
    - → 0.60 yeni kayıt
    - 0.60 – 0.90 olası mükerrer
- Mükerrer kayıtların birleştirilmesi:
  - Etiket düzeyinde tablo birleştirme
    - Ekle / bırak / birleştir etiketleri
    - “En iyi” içeriği tanımla

## Örnekler

---

- ZDB- <http://pacifix.ddb.de:7000/DB=1.1/SET=3/TTL=1/LNG=EN/>
- SUDOC- [http://cuivre.sudoc.abes.fr/LNG=EN/DB=2.1/IMPLAND=Y/COOKIE=U10178,Klecteurweb,D2.1,Eba4db5f1-0,I250,B341720009+,SY,A%5C9008+1,,J,NLECTEUR+PSI,R212.175.107.51,FN/DB\\_START](http://cuivre.sudoc.abes.fr/LNG=EN/DB=2.1/IMPLAND=Y/COOKIE=U10178,Klecteurweb,D2.1,Eba4db5f1-0,I250,B341720009+,SY,A%5C9008+1,,J,NLECTEUR+PSI,R212.175.107.51,FN/DB_START)
- GBV- <http://www.gbv.de/en/>
- HeBISH- [http://hebis.rz.uni-frankfurt.de/OPC-BIN/psi\\_db\\_login.perl?DB=2.5&LNG=DU&CHARSET=ISO-8859-1&SRT=YOP&ZUGANG=std2.5](http://hebis.rz.uni-frankfurt.de/OPC-BIN/psi_db_login.perl?DB=2.5&LNG=DU&CHARSET=ISO-8859-1&SRT=YOP&ZUGANG=std2.5)



Teşekkürler

---

Sorular?